

Serie **Bar**LINE

Von der Küche in die Bar...

Mit unserer modularen Möbelserie BarLine gehen wir den nächsten Schritt bei der Einrichtung von Gastronomiebetrieben und Geschäftsräumen.

Neu im Angebot ist eine vielfältige Auswahl an Unterbauten, z.B. für den Theken- und Ladenbau, für Spül- oder -Kaffeeküchen sowie für die Ausstattung der Handelsgastronomie.

Mit zahlreichen Optionen, darunter Schankdeck-Abdeckungen mit unterschiedlichen Spülbecken oder Tropfmulden, Eisboxen und vielem mehr, lassen sich die unterschiedlichsten Konzepte bedarfsgerecht umsetzen. Zusammen mit unseren Rückbüffet-Unterbauschränken und den Eiswürfelbereitern der Firma Brema lassen sich attraktive Bartheken oder Cocktailstationen realisieren.

Sondermaße können kostengünstig und schnell umgesetzt werden.

...modular gedacht, für Bars gemacht.

BarLine – Clever und flexibel

Mit unserem modernen BarLine-System können Sie Ihren Arbeitsbereich intuitiv und individuell zusammenstellen.

Die modularen Möbel lassen sich an jeden Raum und jedes Projekt anpassen. Egal, ob Sie ein neues Konzept umsetzen, Upgrades durchführen oder Umgestaltungen vornehmen möchten – wir haben die passende Lösung.

Serie **Bar**LINE



BL 10

**UNTERSCHRANK, OFFEN,
MIT ZWISCHENBODEN
H. 850 mm**

- hergestellt aus Edelstahl
- ohne Arbeitsplatte
- dreiseitig geschlossen
- Schrankinnenraum mit einem höhenverstellbaren Zwischenboden (H. 40 mm)
- höhenverstellbare FüÙe (35±5 mm)

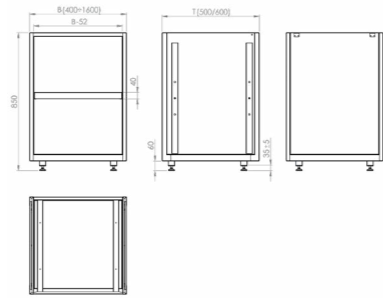

| Breite mm | Tiefe 500 mm | | Tiefe 600 mm | |
|-----------|--------------|-----------------|--------------|-----------------|
| | Artikelnr. | Preis (€) netto | Artikelnr. | Preis (€) netto |
| 400 | BL04510 | 621,00 | BL04610 | 652,00 |
| 500 | BL05510 | 656,00 | BL05610 | 690,00 |
| 600 | BL06510 | 691,00 | BL06610 | 726,00 |
| 700 | BL07510 | 722,00 | BL07610 | 765,00 |
| 800 | BL08510 | 756,00 | BL08610 | 803,00 |
| 900 | BL09510 | 793,00 | BL09610 | 839,00 |
| 1000 | BL10510 | 825,00 | BL10610 | 875,00 |
| 1100 | BL11510 | 858,00 | BL11610 | 915,00 |
| 1200 | BL12510 | 895,00 | BL12610 | 953,00 |
| 1300 | BL13510 | 932,00 | BL13610 | 988,00 |
| 1400 | BL14510 | 966,00 | BL14610 | 1020,00 |
| 1500 | BL15510 | 998,00 | BL15610 | 1060,00 |
| 1600 | BL16510 | 1032,00 | BL16610 | 1095,00 |

BL 11

**UNTERSCHRANK
MIT FLÜGELTÜREN
H. 850 mm**

- hergestellt aus Edelstahl
- ohne Arbeitsplatte
- dreiseitig geschlossen
- doppelwandige Flügeltür(en) mit durchgehender Griffleiste
- bei einer Breite ≤600 mm ausgestattet mit einer Flügeltür, Scharniere links
- Schrankinnenraum mit einem höhenverstellbaren Zwischenboden (H. 40 mm)
- höhenverstellbare FüÙe (35±5 mm)

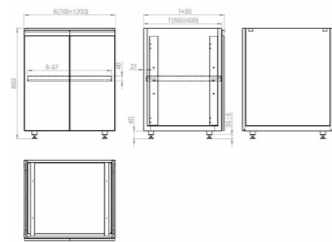
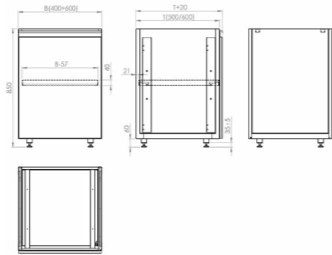

| Breite mm | Tiefe 500 mm | | Tiefe 600 mm | |
|-----------|--------------|-----------------|--------------|-----------------|
| | Artikelnr. | Preis (€) netto | Artikelnr. | Preis (€) netto |
| 400 | BL04511 | 753,00 | BL04611 | 795,00 |
| 500 | BL05511 | 823,00 | BL05611 | 860,00 |
| 600 | BL06511 | 887,00 | BL06611 | 936,00 |
| 700 | BL07511 | 977,00 | BL07611 | 1029,00 |
| 800 | BL08511 | 1075,00 | BL08611 | 1122,00 |
| 900 | BL09511 | 1142,00 | BL09611 | 1197,00 |
| 1000 | BL10511 | 1209,00 | BL10611 | 1264,00 |
| 1100 | BL11511 | 1280,00 | BL11611 | 1335,00 |
| 1200 | BL12511 | 1347,00 | BL12611 | 1407,00 |

BL 12

**UNTERSCHRANK MIT ZWEI
UNTERSCHIEDLICHEN
SCHUBLADEN
H. 850 mm**

- hergestellt aus Edelstahl
- ohne Arbeitsplatte
- dreiseitig geschlossen
- Schubladen mit max. Tragkraft von 60 kg
- Fullerer Auszüge mit Soft-Close-System, optimalen Laufeigenschaften und Laufruhe, massiven Kunststoffrollen und hoher Seitenstabilität
- doppelwandige Front mit durchgehender Griffleiste
- Montage und Demontage der Schubladen ohne Werkzeug möglich
- Schubladen-Innenhöhe: 150/300 mm
- höhenverstellbare FüÙe (35±5 mm)

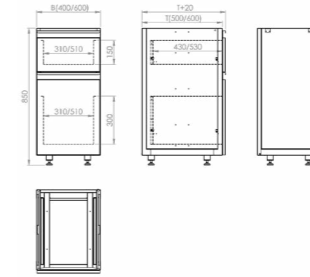

| Breite mm | Tiefe 500 mm | | Tiefe 600 mm | |
|-----------|--------------|-----------------|--------------|-----------------|
| | Artikelnr. | Preis (€) netto | Artikelnr. | Preis (€) netto |
| 400 | BL04512 | 1278,00 | BL04612 | 1316,00 |
| 600 | BL06512 | 1521,00 | BL06612 | 1559,00 |

BL 13

**UNTERSCHRANK MIT ZWEI SCHUBLADEN
H. 850 mm**

- hergestellt aus Edelstahl
- ohne Arbeitsplatte
- dreiseitig geschlossen
- Schubladen mit max. Tragkraft von 60 kg
- Fullerer Auszüge mit Soft-Close-System, optimalen Laufeigenschaften und Laufruhe, massiven Kunststoffrollen und hoher Seitenstabilität
- doppelwandige Front mit durchgehender Griffleiste
- Montage und Demontage der Schubladen ohne Werkzeug möglich
- Schubladen-Innenhöhe: 200 mm
- höhenverstellbare FüÙe (35±5 mm)



| Breite mm | Tiefe 500 mm | | Tiefe 600 mm | |
|-----------|--------------|-----------------|--------------|-----------------|
| | Artikelnr. | Preis (€) netto | Artikelnr. | Preis (€) netto |
| 450 | BL04513 | 1271,00 | BL04613 | 1309,00 |
| 600 | BL06513 | 1514,00 | BL06613 | 1552,00 |

BL 14

**UNTERSCHRANK MIT DREI SCHUBLADEN
H. 850 mm**

- hergestellt aus Edelstahl
- ohne Arbeitsplatte
- dreiseitig geschlossen
- Schubladen mit max. Tragkraft von 60 kg
- Fullerer Auszüge mit Soft-Close-System, optimalen Laufeigenschaften und Laufruhe, massiven Kunststoffrollen und hoher Seitenstabilität
- doppelwandige Front mit durchgehender Griffleiste
- Montage und Demontage der Schubladen ohne Werkzeug möglich
- Schubladen-Innenhöhe: 150 mm
- höhenverstellbare FüÙe (35±5 mm)

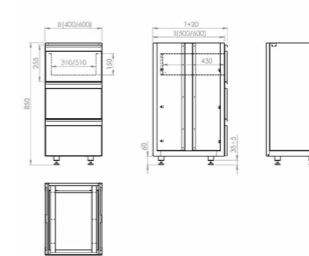

| Breite mm | Tiefe 500 mm | | Tiefe 600 mm | |
|-----------|--------------|-----------------|--------------|-----------------|
| | Artikelnr. | Preis (€) netto | Artikelnr. | Preis (€) netto |
| 400 | BL04514 | 1726,00 | BL04614 | 1780,00 |
| 600 | BL06514 | 1969,00 | BL06614 | 2023,00 |

BL 15

**UNTERSCHRANK MIT VIER SCHUBLADEN
H. 850 mm**

- hergestellt aus Edelstahl
- ohne Arbeitsplatte
- dreiseitig geschlossen
- Schubladen mit max. Tragkraft von 60 kg
- Fulterer Auszüge mit Soft-Close-System, optimalen Laufeigenschaften und Laufruhe, massiven Kunststoffrollen und hoher Seitenstabilität
- doppelwandige Front mit durchgehender Griffleiste
- Montage und Demontage der Schubladen ohne Werkzeug möglich
- Schubladen-Innenhöhe: 100 mm
- höhenverstellbare Füße (35±5 mm)

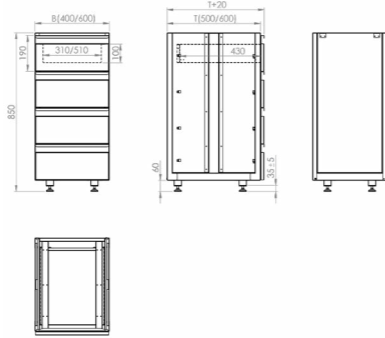

| Breite mm | Tiefe 500 mm | | Tiefe 600 mm | |
|-----------|----------------|-----------------|----------------|-----------------|
| | Artikelnr. | Preis (€) netto | Artikelnr. | Preis (€) netto |
| 450 | BL04515 | 1938,00 | BL04615 | 2007,00 |
| 600 | BL06515 | 2629,00 | BL06615 | 2320,00 |

BL 16

**UNTERSCHRANK MIT ABFALLKIPPER
H. 850 mm**

- hergestellt aus Edelstahl
- ohne Arbeitsplatte
- dreiseitig geschlossen
- doppelwandige Front mit durchgehender Griffleiste
- Öffnungswinkel: 30°
- Abfallkipper mit Dämpfer versehen
- inkl. Müllsackhalterung
- höhenverstellbare Füße (35±5 mm)

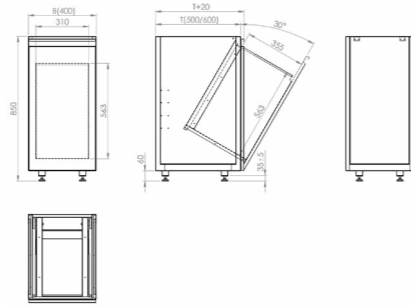

| Breite mm | Tiefe 500 mm | | Tiefe 600 mm | |
|-----------|----------------|-----------------|----------------|-----------------|
| | Artikelnr. | Preis (€) netto | Artikelnr. | Preis (€) netto |
| 450 | BL04516 | 1048,00 | BL04616 | 1085,00 |

BL 17

**UNTERSCHRANK, OFFEN, MIT EINSCHÜBEN FÜR SPÜLKÖRBE
H. 850 mm**

- hergestellt aus Edelstahl
- ohne Arbeitsplatte
- dreiseitig geschlossen
- 6 Einschübe für Spülkörbe 500x500 mm
- Abstand zwischen den Einschüben: 105 mm
- Öffnung im Grundboden, Ø 21,3 mm
- höhenverstellbare Füße (35±5 mm)

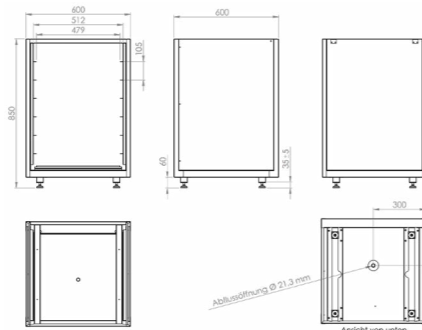

| Breite mm | Tiefe 600 mm | |
|-----------|----------------|-----------------|
| | Artikelnr. | Preis (€) netto |
| 650 | BL06617 | 823,00 |

BL 18

**ECKUNTERSCHRANK, OFFEN, MIT ZWISCHENBODEN
H. 850 mm**

- hergestellt aus Edelstahl
- ohne Arbeitsplatte
- dreiseitig geschlossen
- Anbauseite links oder rechts
- Schrankinnenraum mit einem höhenverstellbaren Zwischenboden (H. 40 mm)
- höhenverstellbare Füße (35±5 mm)

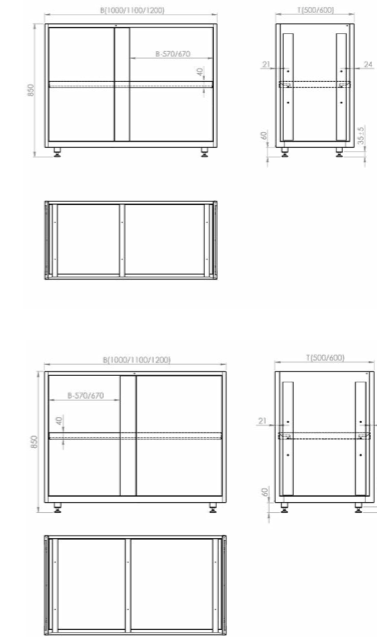

| Breite mm | Artikelnr. | Tiefe 500 mm | | Tiefe 600 mm | |
|-----------|----------------|-----------------|-----|-----------------|----------------|
| | | Preis (€) netto | R/L | Preis (€) netto | R/L |
| 1000 | BL10518 | 1047,00 | x | BL10618 | 1101,00 |
| 1100 | BL11518 | 1100,00 | x | BL11618 | 1157,00 |
| 1200 | BL12518 | 1153,00 | x | BL12618 | 1214,00 |

BL 19

**ECKUNTERSCHRANK, GESCHLOSSEN, MIT FLÜGELTÜR UND ZWISCHENBODEN
H. 850 mm**

- hergestellt aus Edelstahl
- ohne Arbeitsplatte
- dreiseitig geschlossen
- Anbauseite links oder rechts
- doppelwandige Flügeltür mit durchgehender Griffleiste
- Schrankinnenraum mit einem höhenverstellbaren Zwischenboden (H. 40 mm)
- höhenverstellbare Füße (35±5 mm)

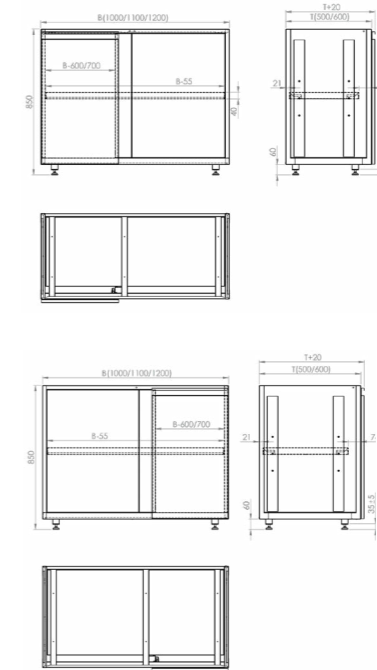

| Breite mm | Artikelnr. | Tiefe 500 mm | | Tiefe 600 mm | |
|-----------|----------------|-----------------|-----|-----------------|----------------|
| | | Preis (€) netto | R/L | Preis (€) netto | R/L |
| 1000 | BL10519 | 1257,00 | x | BL10619 | 1308,00 |
| 1100 | BL11519 | 1331,00 | x | BL11619 | 1381,00 |
| 1200 | BL12519 | 1400,00 | x | BL12619 | 1456,00 |

BL 20

**UNTERSCHRANK MIT AUSZUG
H. 850 mm**

- hergestellt aus Edelstahl
- ohne Arbeitsplatte
- dreiseitig geschlossen
- Auszug Innenmaß: 309x430x400 mm (BxTxH)
- Auszug mit max. Tragkraft von 60 kg
- Fulterer Auszüge mit Soft-Close-System, optimalen Laufeigenschaften und Laufruhe, massiven Kunststoffrollen und hoher Seitenstabilität
- Montage und Demontage der Schublade ohne Werkzeug möglich
- doppelwandige Front mit durchgehender Griffleiste
- höhenverstellbare Füße (35±5 mm)

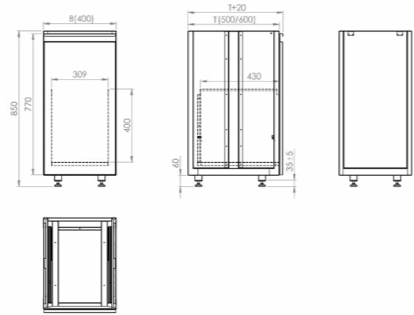

| Tiefe 500 mm | | | Tiefe 600 mm | | |
|--------------|----------------|-----------------|----------------|-----------------|--|
| Breite mm | Artikelnr. | Preis (€) netto | Artikelnr. | Preis (€) netto | |
| 400 | BL04520 | 1264,00 | BL04620 | 1302,00 | |

BL 21

**UNTERSCHRANK MIT AUSZUG
UND KIPPSCHUBLADE
H. 850 mm**

- hergestellt aus Edelstahl
- ohne Arbeitsplatte
- dreiseitig geschlossen
- Auszug Innenmaß: 309x430x400 mm (BxTxH)
- Auszug mit max. Tragkraft von 60 kg
- Fulterer Auszüge mit Soft-Close-System, optimalen Laufeigenschaften und Laufruhe, massiven Kunststoffrollen und hoher Seitenstabilität
- Montage und Demontage der Schublade ohne Werkzeug möglich
- Öffnungswinkel der Kippschublade: 50°
- doppelwandige Front mit durchgehender Griffleiste
- Kippschublade mit Dämpfer und Abschlagleiste
- höhenverstellbare Füße (35±5 mm)

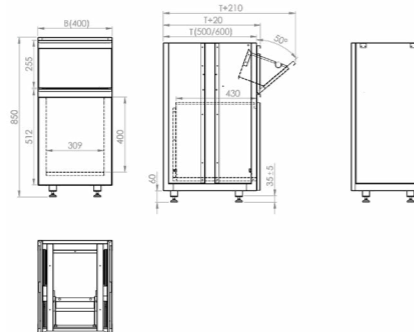

| Tiefe 500 mm | | | Tiefe 600 mm | | |
|--------------|----------------|-----------------|----------------|-----------------|--|
| Breite mm | Artikelnr. | Preis (€) netto | Artikelnr. | Preis (€) netto | |
| 400 | BL04521 | 1314,00 | BL04621 | 1353,00 | |

BL 22

**UNTERSCHRANK MIT DREI
SCHUBLADEN FÜR SPÜLKÖRBE
500x500mm, H. 850 mm**

- hergestellt aus Edelstahl
- ohne Arbeitsplatte
- dreiseitig geschlossen
- Schubladenböden perforiert
- Öffnung im Grundboden, Ø 21,3 mm
- Schubladen mit max. Tragkraft von 60 kg
- Fulterer Auszüge mit Soft-Close-System, optimalen Laufeigenschaften und Laufruhe, massiven Kunststoffrollen und hoher Seitenstabilität
- Montage und Demontage der Schublade ohne Werkzeug möglich
- doppelwandige Front mit durchgehender Griffleiste
- höhenverstellbare Füße (35±5 mm)

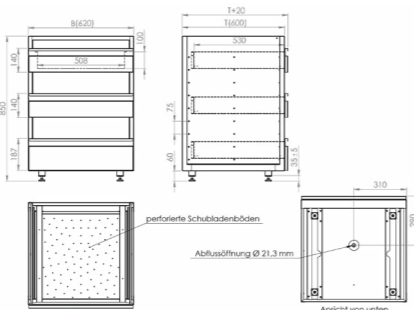

| Tiefe 600 mm | | |
|--------------|----------------|-----------------|
| Breite mm | Artikelnr. | Preis (€) netto |
| 620 | BL06622 | 2067,00 |

BL 24

**UNTERSCHRANK, OFFEN, MIT
EINSCHÜBEN UND STELLFLÄCHE
H. 850 mm**

- hergestellt aus Edelstahl
- ohne Arbeitsplatte
- dreiseitig geschlossen
- 5 Einschübe für Spülkörbe 500x500 mm
- Abstand zwischen den Einschüben: 105 mm
- Stellfläche: 548x548 mm (BxT)
- Öffnung im Grundboden, Ø 21,3 mm
- höhenverstellbare Füße (35±5 mm)

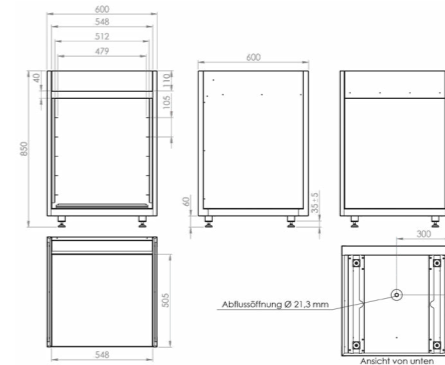

| Tiefe 600 mm | | |
|--------------|----------------|-----------------|
| Breite mm | Artikelnr. | Preis (€) netto |
| 600 | BL06624 | 948,00 |

BL 29

**UNTERSCHRANK FÜR AGGREGAT,
MIT FLÜGELTÜR
H. 850 mm**

- hergestellt aus Edelstahl
- ohne Arbeitsplatte
- Rückseite offen
- Seiten mit Ausschnitt, 300x410 mm (BxH)
- doppelwandige Flügeltür mit durchgehender Griffleiste und Lüftungsschlitzen
- Türscharniere links
- höhenverstellbare Füße (35±5 mm)

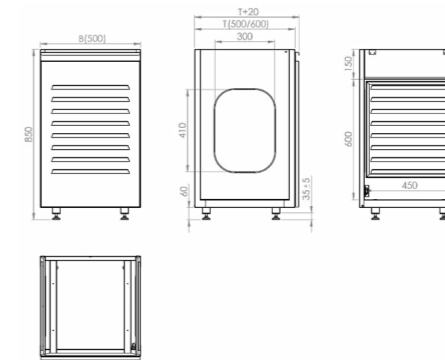

| Tiefe 500 mm | | | Tiefe 600 mm | | |
|--------------|----------------|-----------------|----------------|-----------------|--|
| Breite mm | Artikelnr. | Preis (€) netto | Artikelnr. | Preis (€) netto | |
| 500 | BL05529 | 846,00 | BL05629 | 890,00 | |

BL 30

**UNTERSCHRANK FÜR BIER-
FÄSSER, MIT FLÜGELTÜREN
H. 850 mm**

- hergestellt aus Edelstahl
- ohne Arbeitsplatte
- Rückseite geschlossen
- Seiten mit Ausschnitt, 300x410 mm (BxH mm)
- ohne Grundboden
- geeignet für 50L-Fässer (D.380 mm, H. 600 mm)
- doppelwandige Flügeltür(en) mit durchgehender Griffleiste und Lüftungsschlitzen
- bei einer Breite ≤600 mm ausgestattet mit einer Flügeltür, Scharniere links
- höhenverstellbare Füße (35±5 mm)

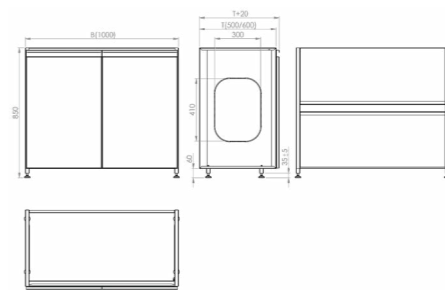

| Tiefe 500 mm | | | Tiefe 600 mm | | |
|--------------|----------------|-----------------|----------------|-----------------|--|
| Breite mm | Artikelnr. | Preis (€) netto | Artikelnr. | Preis (€) netto | |
| 500 | BL05530 | 838,00 | BL05630 | 881,00 | |
| 1000 | BL10530 | 1237,00 | BL10630 | 1287,00 | |

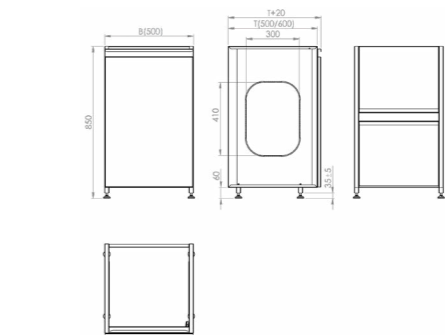

BL 31

UNTERSCHRANK MIT VIER BECHERSPENDERN

- hergestellt aus Edelstahl
- ohne Arbeitsplatte
- dreiseitig geschlossen
- vier übereinander angeordnete Becherspender mit Kunststoffabdeckung
- Federmechanismus
- für Becher mit einem Durchmesser von 62 bis 92mm
- höhenverstellbare Füße (35±5 mm)

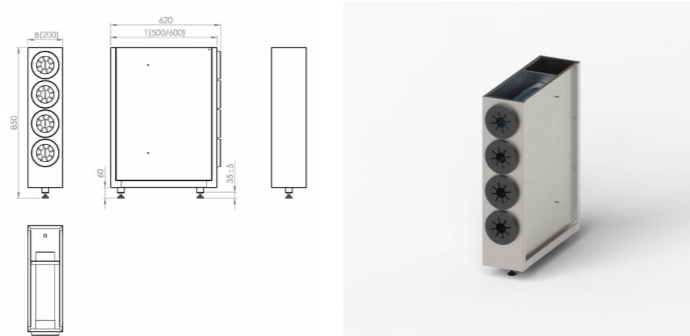

| Tiefe 500 mm | | | Tiefe 600 mm | | |
|--------------|----------------|-----------------|-----------------|-----------------|--|
| Breite mm | Artikelnr. | Preis (€) netto | Artikelnr. | Preis (€) netto | |
| 200 | BL02531 | 1486,00 | BL052631 | 1520,00 | |

BL 32

UNTERSCHRANK, OFFEN H. 850 mm

- hergestellt aus Edelstahl
- seitlich geschlossen
- höhenverstellbare Füße (35±5 mm)



| Tiefe 500 mm | | | Tiefe 600 mm | | |
|--------------|----------------|-----------------|----------------|-----------------|--|
| Breite mm | Artikelnr. | Preis (€) netto | Artikelnr. | Preis (€) netto | |
| 600 | BL06532 | 658,00 | BL06632 | 691,00 | |
| 800 | BL08532 | 722,00 | BL08632 | 766,00 | |
| 1000 | BL10532 | 789,00 | BL10632 | 836,00 | |

BL 33

UNTERSCHRANK, OFFEN, ZWEI AUSZÜGE H. 850 mm

- hergestellt aus Edelstahl
- seitlich geschlossen
- Auszüge, Innenmaß: 210/310/410x432x300 mm (BxTxH), max. Tragkraft von 60 kg
- Fullerer Auszüge mit Soft-Close-System, optimalen Laufeigenschaften und Laufruhe, massiven Kunststoffrollen und hoher Seitenstabilität
- Montage und Demontage der Schublade ohne Werkzeug möglich
- doppelwandige Front mit durchgehender Griffleiste
- höhenverstellbare Füße (35±5 mm)



| Tiefe 500 mm | | | Tiefe 600 mm | | |
|--------------|----------------|-----------------|----------------|-----------------|--|
| Breite mm | Artikelnr. | Preis (€) netto | Artikelnr. | Preis (€) netto | |
| 600 | BL06533 | 1517,00 | BL06633 | 1550,00 | |
| 800 | BL08533 | 1581,00 | BL08633 | 1625,00 | |
| 1000 | BL10533 | 1648,00 | BL10633 | 1695,00 | |

BL 34

UNTERSCHRANK, OFFEN, MIT STELLFLÄCHE H. 850 mm

- hergestellt aus Edelstahl
- dreiseitig geschlossen
- offenes Fach, H. 460 mm
- Stellfläche, Tiefe 350 mm
- 230V Steckdose mit Schutzklappe
- höhenverstellbare Füße (35±5 mm)

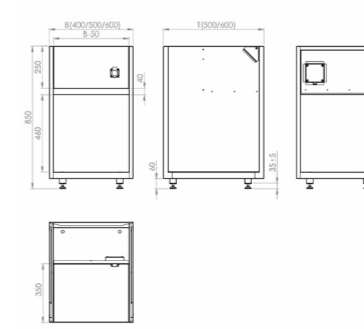

| Tiefe 500 mm | | | Tiefe 600 mm | | |
|--------------|----------------|-----------------|----------------|-----------------|--|
| Breite mm | Artikelnr. | Preis (€) netto | Artikelnr. | Preis (€) netto | |
| 400 | BL04534 | 612,00 | BL04634 | 643,00 | |
| 500 | BL05534 | 646,00 | BL05634 | 680,00 | |
| 600 | BL06534 | 681,00 | BL06634 | 716,00 | |

BL 35

UNTERSCHRANK, OFFEN, MIT AUSZUG UND STELLFLÄCHE H. 850 mm

- hergestellt aus Edelstahl
- dreiseitig geschlossen
- Stellfläche, Tiefe 350 mm
- Auszug, Innenmaß: 410x432/532x300 mm (BxTxH), max. Tragkraft von 60 kg
- Fullerer Auszüge mit Soft-Close-System, optimalen Laufeigenschaften und Laufruhe, massiven Kunststoffrollen und hoher Seitenstabilität
- Montage und Demontage der Schublade ohne Werkzeug möglich
- doppelwandige Front mit durchgehender Griffleiste
- 230V Steckdose mit Schutzklappe
- höhenverstellbare Füße (35±5 mm)

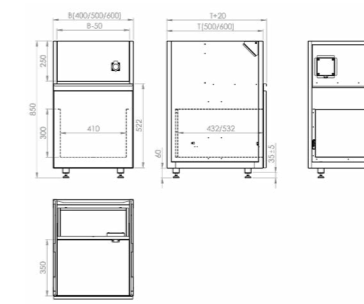

| Tiefe 500 mm | | | Tiefe 600 mm | | |
|--------------|----------------|-----------------|----------------|-----------------|--|
| Breite mm | Artikelnr. | Preis (€) netto | Artikelnr. | Preis (€) netto | |
| 400 | BL04535 | 1268,00 | BL04635 | 1311,00 | |
| 500 | BL05535 | 1305,00 | BL05635 | 1349,00 | |
| 600 | BL06535 | 1345,00 | BL06635 | 1389,00 | |

BL 36

UNTERSCHRANK, OFFEN, MIT FLASCENTREPPE H. 850 mm

- hergestellt aus Edelstahl
- dreiseitig geschlossen
- offenes Fach, H. 385 mm
- Flaschentreppe mit 5 Etagen
- Stufenmaß: 85x65 mm (TxH)
- höhenverstellbare Füße (35±5 mm)

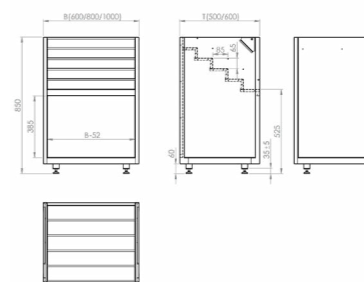

| Tiefe 500 mm | | | Tiefe 600 mm | | |
|--------------|----------------|-----------------|----------------|-----------------|--|
| Breite mm | Artikelnr. | Preis (€) netto | Artikelnr. | Preis (€) netto | |
| 600 | BL06536 | 1240,00 | BL06636 | 1275,00 | |
| 800 | BL08536 | 1341,00 | BL08636 | 1388,00 | |
| 1000 | BL10536 | 1450,00 | BL10636 | 1498,00 | |

BL 37

UNTERSCHRANK, AUSZUG MIT EISFACH, 2 BECHERSPENDER H. 850 mm

- hergestellt aus Edelstahl
- ohne Arbeitsplatte
- dreiseitig geschlossen
- zwei Becherspender mit Kunststoffabdeckung
- Federmechanismus
- für Becher mit einem Durchmesser von 62 bis 92mm
- Auszug inkl. GN 2/3-Behälter (H. 200 mm) mit perforiertem Boden, max. Tragkraft von 60 kg
- Filterer Auszug mit Soft-Close-System, optimalen Laufeigenschaften und Laufruhe, massiven Kunststoffrollen und hoher Seitenstabilität
- Montage und Demontage der Schublade ohne Werkzeug möglich
- doppelwandige Front mit durchgehender Griffleiste
- offenes Mittelfach
- Öffnung im Grundboden, Ø 21,3 mm
- höhenverstellbare Füße (35±5 mm)

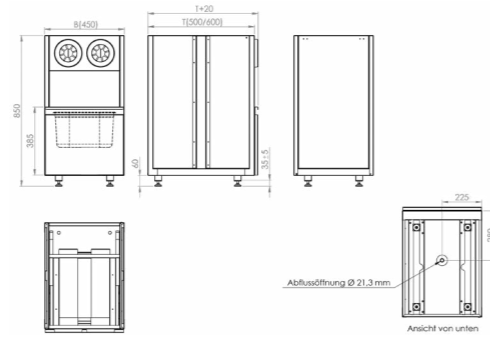

| Tiefe 500 mm | | | Tiefe 600 mm | | |
|--------------|----------------|-----------------|----------------|-----------------|--|
| Breite mm | Artikelnr. | Preis (€) netto | Artikelnr. | Preis (€) netto | |
| 450 | BL04537 | 1569,00 | BL04637 | 1604,00 | |

BL 38

UNTERSCHRANK, MIT ABFALLKIPPER UND KLAPPDECKELÖFFNUNG H. 850 mm

- hergestellt aus Edelstahl
- ohne Arbeitsplatte
- dreiseitig geschlossen
- Klappdeckelöffnung: 310x195 mm (BxH)
- Öffnungswinkel Abfallkipper: 30°
- doppelwandige Front mit durchgehender Griffleiste
- Abfallkipper mit Dämpfer versehen
- inkl. Müllsackhalterung
- höhenverstellbare Füße (35±5 mm)

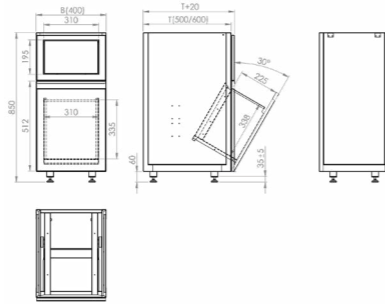

| Tiefe 500 mm | | | Tiefe 600 mm | | |
|--------------|----------------|-----------------|----------------|-----------------|--|
| Breite mm | Artikelnr. | Preis (€) netto | Artikelnr. | Preis (€) netto | |
| 400 | BL04538 | 1206,00 | BL04638 | 1259,00 | |

BL 39

UNTERSCHRANK, MIT AUSZUG UND VIER BECHERSPENDERN H. 850 mm

- hergestellt aus Edelstahl
- ohne Arbeitsplatte
- dreiseitig geschlossen
- Auszug, Innenmaß: 310x432/532x200 mm (BxTxH), max. Tragkraft 60 kg
- Filterer Auszüge mit Soft-Close-System, optimalen Laufeigenschaften und Laufruhe, massiven Kunststoffrollen und hoher Seitenstabilität
- doppelwandige Front mit durchgehender Griffleiste
- Montage und Demontage der Schublade ohne Werkzeug möglich
- vier Becherspender mit Kunststoffabdeckung
- Federmechanismus
- für Becher mit einem Durchmesser von 62 bis 92mm
- höhenverstellbare Füße (35±5 mm)

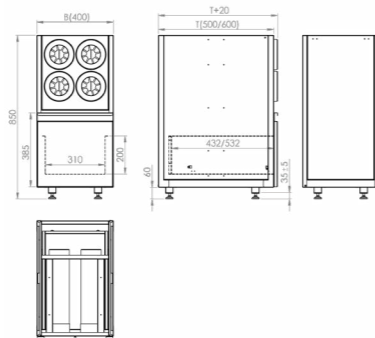

| Tiefe 500 mm | | | Tiefe 600 mm | | |
|--------------|----------------|-----------------|----------------|-----------------|--|
| Breite mm | Artikelnr. | Preis (€) netto | Artikelnr. | Preis (€) netto | |
| 400 | BL04539 | 1949,00 | BL04639 | 1984,00 | |

BL 40

ARBEITSPLATTE STALFINISH H. 50 mm

- hergestellt aus Edelstahl
- vibrationsgeschliffene, mattierte Oberfläche
- mit Aufkantung (100 mm)
- Materialstärke: 2 mm
- verstärkt mit Omegaprofilen
- ab 2900 mm Breite Lieferung in mehreren Teilen mit Stecknaht
- Teile können auf Wunsch verschweißt werden (gegen Aufpreis)

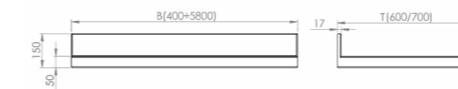

| Breite mm | Tiefe 600 mm | | Tiefe 700 mm | |
|-----------|----------------|-----------------|----------------|-----------------|
| | Artikelnr. | Preis (€) netto | Artikelnr. | Preis (€) netto |
| 400 | BL04640 | 356,00 | BL04740 | 384,00 |
| 500 | BL05640 | 402,00 | BL05740 | 441,00 |
| 600 | BL06640 | 455,00 | BL06740 | 496,00 |
| 700 | BL07640 | 504,00 | BL07740 | 557,00 |
| 800 | BL08640 | 558,00 | BL08740 | 615,00 |
| 900 | BL09640 | 608,00 | BL09740 | 670,00 |
| 1000 | BL10640 | 659,00 | BL10740 | 732,00 |
| 1100 | BL11640 | 709,00 | BL11740 | 788,00 |
| 1200 | BL12640 | 762,00 | BL12740 | 847,00 |
| 1300 | BL13640 | 813,00 | BL13740 | 906,00 |
| 1400 | BL14640 | 862,00 | BL14740 | 962,00 |
| 1500 | BL15640 | 913,00 | BL15740 | 1022,00 |
| 1600 | BL16640 | 963,00 | BL16740 | 1079,00 |
| 1700 | BL17640 | 1016,00 | BL17740 | 1138,00 |
| 1800 | BL18640 | 1064,00 | BL18740 | 1196,00 |
| 1900 | BL19640 | 1117,00 | BL19740 | 1252,00 |
| 2000 | BL20640 | 1167,00 | BL20740 | 1314,00 |
| 2100 | BL21640 | 1218,00 | BL21740 | 1372,00 |
| 2200 | BL22640 | 1268,00 | BL22740 | 1428,00 |
| 2300 | BL23640 | 1317,00 | BL23740 | 1489,00 |
| 2400 | BL24640 | 1367,00 | BL24740 | 1548,00 |
| 2500 | BL25640 | 1424,00 | BL25740 | 1605,00 |
| 2600 | BL26640 | 1474,00 | BL26740 | 1663,00 |
| 2700 | BL27640 | 1528,00 | BL27740 | 1725,00 |
| 2800 | BL28640 | 1578,00 | BL28740 | 1782,00 |
| 2900 | BL29640 | 1636,00 | BL29740 | 1840,00 |
| 3000 | BL30640 | 1692,00 | BL30740 | 1900,00 |
| 3100 | BL31640 | 1740,00 | BL31740 | 1960,00 |
| 3200 | BL32640 | 1796,00 | BL32740 | 2020,00 |
| 3300 | BL33640 | 1840,00 | BL33740 | 2080,00 |
| 3400 | BL34640 | 1890,00 | BL34740 | 2140,00 |
| 3500 | BL35640 | 1940,00 | BL35740 | 2200,00 |
| 3600 | BL36640 | 1990,00 | BL36740 | 2260,00 |
| 3700 | BL37640 | 2040,00 | BL37740 | 2320,00 |
| 3800 | BL38640 | 2090,00 | BL38740 | 2380,00 |
| 3900 | BL39640 | 2140,00 | BL39740 | 2440,00 |
| 4000 | BL40640 | 2190,00 | BL40740 | 2500,00 |
| 4100 | BL41640 | 2240,00 | BL41740 | 2560,00 |
| 4200 | BL42640 | 2290,00 | BL42740 | 2620,00 |
| 4300 | BL43640 | 2340,00 | BL43740 | 2680,00 |
| 4400 | BL44640 | 2390,00 | BL44740 | 2740,00 |
| 4500 | BL45640 | 2440,00 | BL45740 | 2800,00 |
| 4600 | BL46640 | 2490,00 | BL46740 | 2860,00 |
| 4700 | BL47640 | 2540,00 | BL47740 | 2920,00 |
| 4800 | BL48640 | 2590,00 | BL48740 | 2980,00 |
| 4900 | BL49640 | 2640,00 | BL49740 | 3040,00 |
| 5000 | BL50640 | 2690,00 | BL50740 | 3100,00 |
| 5100 | BL51640 | 2740,00 | BL51740 | 3160,00 |
| 5200 | BL52640 | 2790,00 | BL52740 | 3220,00 |
| 5300 | BL53640 | 2840,00 | BL53740 | 3280,00 |
| 5400 | BL54640 | 2890,00 | BL54740 | 3340,00 |
| 5500 | BL55640 | 2940,00 | BL55740 | 3400,00 |
| 5600 | BL56640 | 2990,00 | BL56740 | 3460,00 |
| 5700 | BL57640 | 3040,00 | BL57740 | 3520,00 |
| 5800 | BL58640 | 3090,00 | BL58740 | 3580,00 |

BL 41

ARBEITSPLATTE STALFINISH MIT TROPFKANTE H. 50 mm

- hergestellt aus Edelstahl
- vibrationsgeschliffene, mattierte Oberfläche
- mit Aufkantung (100 mm)
- Tropfkante: 10 mm
- Materialstärke: 2 mm
- verstärkt mit Omegaprofilen
- ab 2900 mm Breite Lieferung in mehreren Teilen mit Stecknaht
- Teile können auf Wunsch verschweißt werden (gegen Aufpreis)

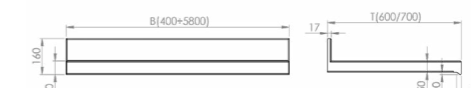

BL 70

SPÜLENUNTERSCHRANK MIT BECKENBLENDE
H. 850 mm

- hergestellt aus Edelstahl
- ohne Arbeitsplatte
- Rückseite offen
- mit Beckenblende (H. 300 mm)
- höhenverstellbare Füße (35±5 mm)

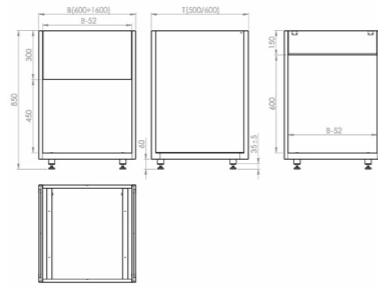

| Breite mm | Tiefe 500 mm | | Tiefe 600 mm | |
|-----------|--------------|-----------------|--------------|-----------------|
| | Artikelnr. | Preis (€) netto | Artikelnr. | Preis (€) netto |
| 600 | BL06570 | 408,00 | BL06670 | 424,00 |
| 700 | BL07570 | 432,00 | BL07670 | 440,00 |
| 800 | BL08570 | 445,00 | BL08670 | 458,00 |
| 900 | BL09570 | 462,00 | BL09670 | 474,00 |
| 1000 | BL10570 | 479,00 | BL10670 | 492,00 |
| 1100 | BL11570 | 496,00 | BL11670 | 511,00 |
| 1200 | BL12570 | 513,00 | BL12670 | 529,00 |
| 1300 | BL13570 | 531,00 | BL13670 | 544,00 |
| 1400 | BL14570 | 544,00 | BL14670 | 560,00 |
| 1500 | BL15570 | 566,00 | BL15670 | 578,00 |
| 1600 | BL16570 | 582,00 | BL16670 | 598,00 |

BL 71

SPÜLENUNTERSCHRANK MIT FLÜGELTÜREN
H. 850 mm

- hergestellt aus Edelstahl
- ohne Arbeitsplatte
- Rückseite offen
- doppelwandige Flügeltür(en) mit durchgehender Griffleiste
- ≤600 mm mit einer Flügeltür, Scharniere links
- höhenverstellbare Füße (35±5 mm)

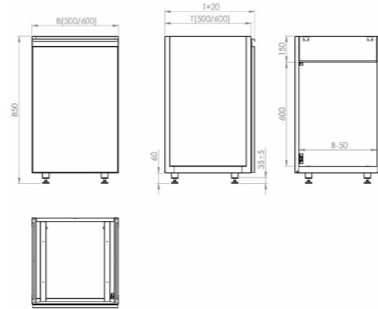

| Breite mm | Tiefe 500 mm | | Tiefe 600 mm | |
|-----------|--------------|-----------------|--------------|-----------------|
| | Artikelnr. | Preis (€) netto | Artikelnr. | Preis (€) netto |
| 500 | BL05571 | 727,00 | BL05671 | 766,00 |
| 600 | BL06571 | 801,00 | BL06671 | 845,00 |
| 700 | BL07571 | 881,00 | BL07671 | 926,00 |
| 800 | BL08571 | 965,00 | BL08671 | 1008,00 |
| 900 | BL09571 | 1021,00 | BL09671 | 1072,00 |
| 1000 | BL10571 | 1078,00 | BL10671 | 1128,00 |
| 1100 | BL11571 | 1142,00 | BL11671 | 1191,00 |
| 1200 | BL12571 | 1196,00 | BL12671 | 1252,00 |

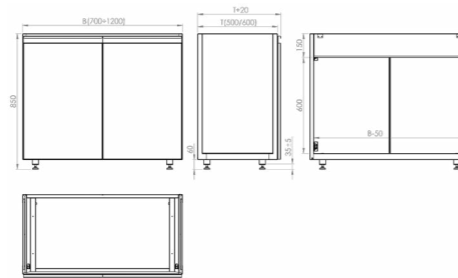

BL 90

Die folgenden Zusatzoptionen sind nur einige Beispiele für die Umsetzung Ihres individuellen Arbeitsbereichs. Als Produzent mit einem eigenen Konstruktionsteam entwerfen wir Lösungen für die Realisierung Ihrer individuellen Ideen. So fertigen wir z.B. auch **Arbeitsflächen mit Ausschnitten für GN-Behälter oder Abtropfflächen, Aufsatzborde, farbige Verkleidungen oder integrieren Ihr Wunsch-Logo mit Beleuchtung.**

SPÜLBECKENELEMENT

- hergestellt aus Edelstahl
- Aufkantung (H.100 mm)
- inkl. PE-Schneidplatte
- mit Gläserdusche
- mit Abfall-, Abfluss- und Armaturloch

| Breite mm | Tiefe 600 mm | | Tiefe 700 mm | |
|-----------|--------------|-----------------|--------------|-----------------|
| | Artikelnr. | Preis (€) netto | Artikelnr. | Preis (€) netto |
| 400 | BL462590P | 790,00 | BL472590P | 800,00 |
| 500 | BL562590P | 800,00 | BL572590P | 810,00 |
| 600 | BL662590P | 810,00 | BL672590P | 820,00 |

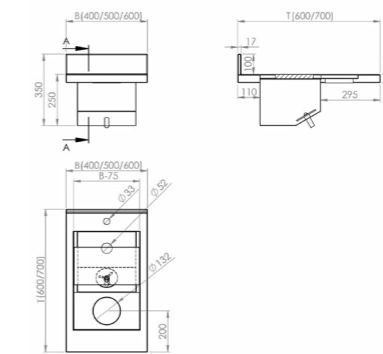

EISBOXELEMENT

- hergestellt aus Edelstahl
- Aufkantung (H.100 mm)
- Beckentiefe: 230 mm
- 3tlg. Lochblech
- 5fach unterteilbar
- inkl. 2 Trennwände
- mit Speedrack (T. 100mm)
- Einteilung zur Reinigung abschraubbar

| Breite mm | Tiefe 600 mm | | Tiefe 700 mm | |
|-----------|--------------|-----------------|--------------|-----------------|
| | Artikelnr. | Preis (€) netto | Artikelnr. | Preis (€) netto |
| 600 | BL662590E | 410,00 | BL672590E | 420,00 |
| 800 | BL862590E | 420,00 | BL172590E | 430,00 |
| 1000 | BL162590E | 430,00 | BL102590E | 440,00 |

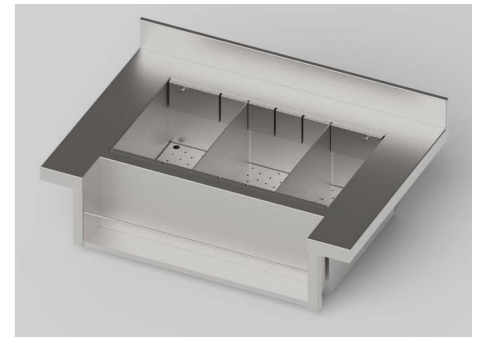
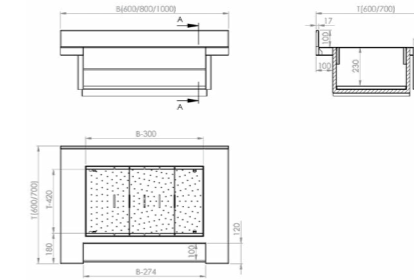

SPÜLBECKEN

- hergestellt aus Edelstahl
- mit Abfluss- und Armaturloch

| Beckengröße (BxTxH) | Artikelnr. | Preis (€) netto |
|---------------------|------------|-----------------|
| 400x400x250 mm | BL442590 | 200,00 |
| 400x500x250 mm | BL452590 | 200,00 |
| 500x500x250 mm | BL552590 | 200,00 |

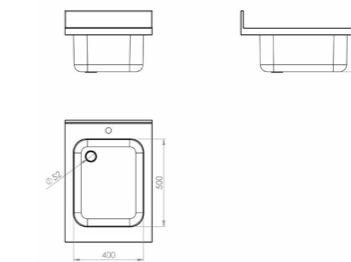

BL 90

SPÜLBECKEN GN 1/3

- hergestellt aus Edelstahl
- Becken: 150x298 mm (BxT)
- mit Abfluss- und Armaturloch

| Beckenhöhe (mm) | Artikelnr. | Preis (€) netto |
|-----------------|-----------------|-----------------|
| 200 | BL132090 | 200,00 |

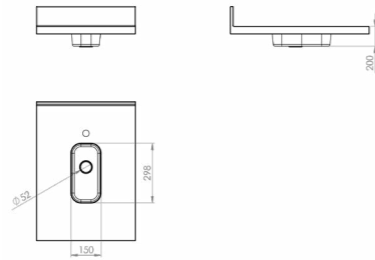

SPÜLBECKEN GN 1/2

- hergestellt aus Edelstahl
- Becken: 238x298mm (BxT)
- mit Abfluss- und Armaturloch

| Beckenhöhe (mm) | Artikelnr. | Preis (€) netto |
|-----------------|-----------------|-----------------|
| 100 | BL121090 | 200,00 |
| 150 | BL121590 | 200,00 |
| 200 | BL122090 | 200,00 |

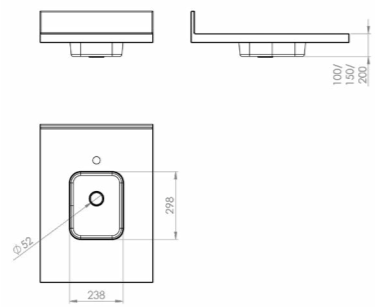

SPÜLBECKEN GN 2/3

- hergestellt aus Edelstahl
- Becken: 298x327 mm (BxT)
- mit Abfluss- und Armaturloch

| Beckenhöhe (mm) | Artikelnr. | Preis (€) netto |
|-----------------|-----------------|-----------------|
| 150 | BL231590 | 200,00 |
| 200 | BL232090 | 200,00 |

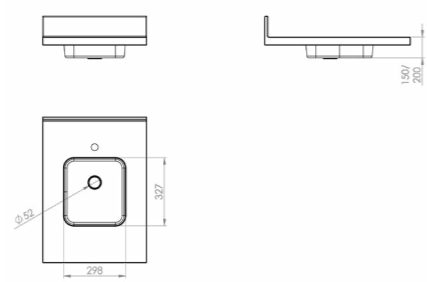

BL 99

Abdeckung mit Lüftungsschlitzen, horizontal

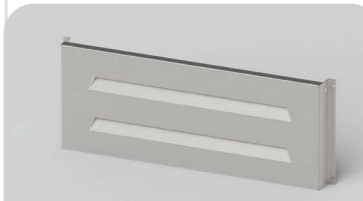

BL110199
Nettopreis: **120 €**

Spülbecken „Variabel“, Beckentiefe 250 mm



BL992590
Nettopreis: **200 €**

Unterschrank offen, für einen Backofen



BL990599
BL990699
Preis:

Abdeckung, glatt

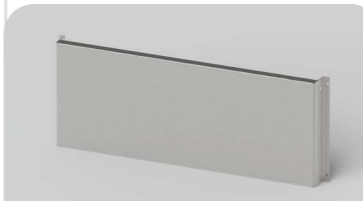

BL110299
Nettopreis: **100 €**

Geräte-Plattform zur Montage zwischen zwei Modulen

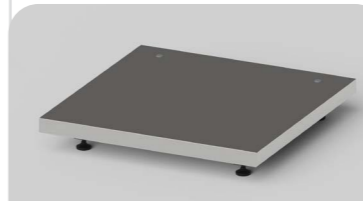

BL150199
Preis:

Tropfmulde mit herausnehmbarem Abtropfblech für Arbeitsplatte



BL300190
Nettopreis: **150 €**

Tropfmulde mit herausnehmbarem Abtropfblech und Gläserdusche für Arbeitsplatte



BL300290
Nettopreis: **300 €**

Seitenverkleidung, innenliegend



BL130199 R/L
Nettopreis: **170 €**

Seitenverkleidung, bodentief, H. 850 mm



BL120199 R/L
BL120299 R/L
Nettopreis: **165 €**
Nettopreis: **190 €**

Steckdose mit Schutzklappe,
230V für Arbeitsplatten-
Aufkantung



BL310190

Nettopreis: **50 €**

Sockelleisten-Set

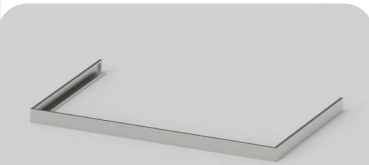

BL160099

Nettopreis:
45 € pro lfm

Fußgestell,
500x850 mm
600x850 mm



BL140599
BL140699

Nettopreis: **120 €**
Nettopreis: **130 €**

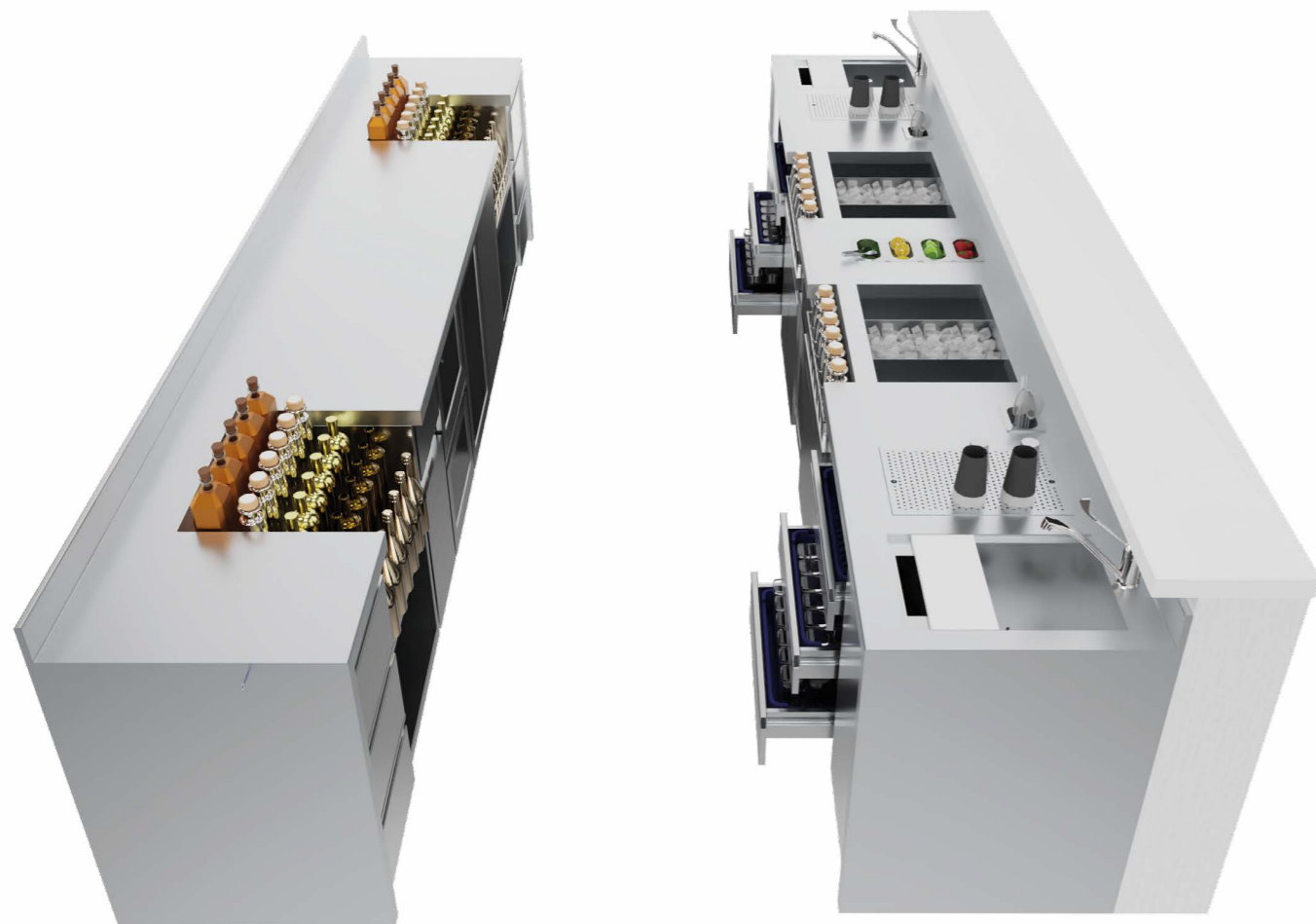

Diese Beispiele zeigen die vielfältigen Einsatzmöglichkeiten der BarLINE-Module.

Alle Elemente lassen sich flexibel kombinieren und perfekt auf Ihr Raumkonzept zuschneiden – ganz gleich, wie groß der Raum ist.



BL 50 RÜCKBUFFETS

- hochwertiger Edelstahl
- Embraco-Kompressor
- Kältemittel R290/GWP-Wert 3
- Dixell-Steuerung mit automatischer Verdampferabtauung und Kondensatverdampfungssystem

BL145450L

KÜHLTISCH MIT ZWEI KAMMERN, AGGREGAT LINKS, 1400x540x850 mm



BL145450R

KÜHLTISCH MIT ZWEI KAMMERN, AGGREGAT RECHTS, 1400x540x850 mm



BL195450L

KÜHLTISCH MIT DREI KAMMERN, AGGREGAT LINKS, 1900x540x850 mm



BL195450R

KÜHLTISCH MIT DREI KAMMERN, AGGREGAT RECHTS, 1900x540x850 mm



BL245450L

KÜHLTISCH MIT VIER KAMMERN, AGGREGAT LINKS, 2400x540x850 mm



BL245450R

KÜHLTISCH MIT VIER KAMMERN, AGGREGAT RECHTS, 2400x540x850 mm



Mögliche Kombination



Die Kombination des ausgewählten Korpus mit den Modulen für die Innenausstattung ermöglicht eine flexible Gestaltung für einen individuellen Arbeitsbereich.

Preise:

BL 59 FREI KOMBINIERBARE AUSSTATTUNGSMÖGLICHKEITEN

BL032159

ZWEI FACHBÖDEN UND EIN INNENAUSZUG, PERFORIERT



BL031259

EIN FACHBODEN UND ZWEI INNENAUSZÜGE, PERFORIERT



BL030359

DREI INNENAUSZÜGE, PERFORIERT



BL030259

ZWEI INNENAUSZÜGE, PERFORIERT



BL032059

ZWEI FACHBÖDEN, PERFORIERT

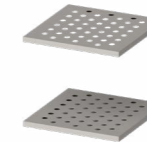

BL033059

DREI FACHBÖDEN, PERFORIERT

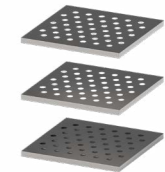

BL020259

ZWEI UNTERSCHIEDLICHE SCHUBLADEN (1/3 UND 2/3)



BL020159

ZWEI SCHUBLADEN



BL010159

FLÜGELTÜR, VOLLFLÄCHIG



BL021259

ZWEI UNTERSCHIEDLICHE SCHUBLADEN (1/3 UND 2/3), VERGLAST

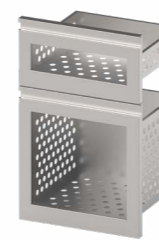

BL021159

ZWEI SCHUBLADEN, VERGLAST



BL010259

FLÜGELTÜR, VERGLAST



Ein Projekt, das den Fokus auf Funktionalität und Ergonomie legt

Serie **BarLINE**

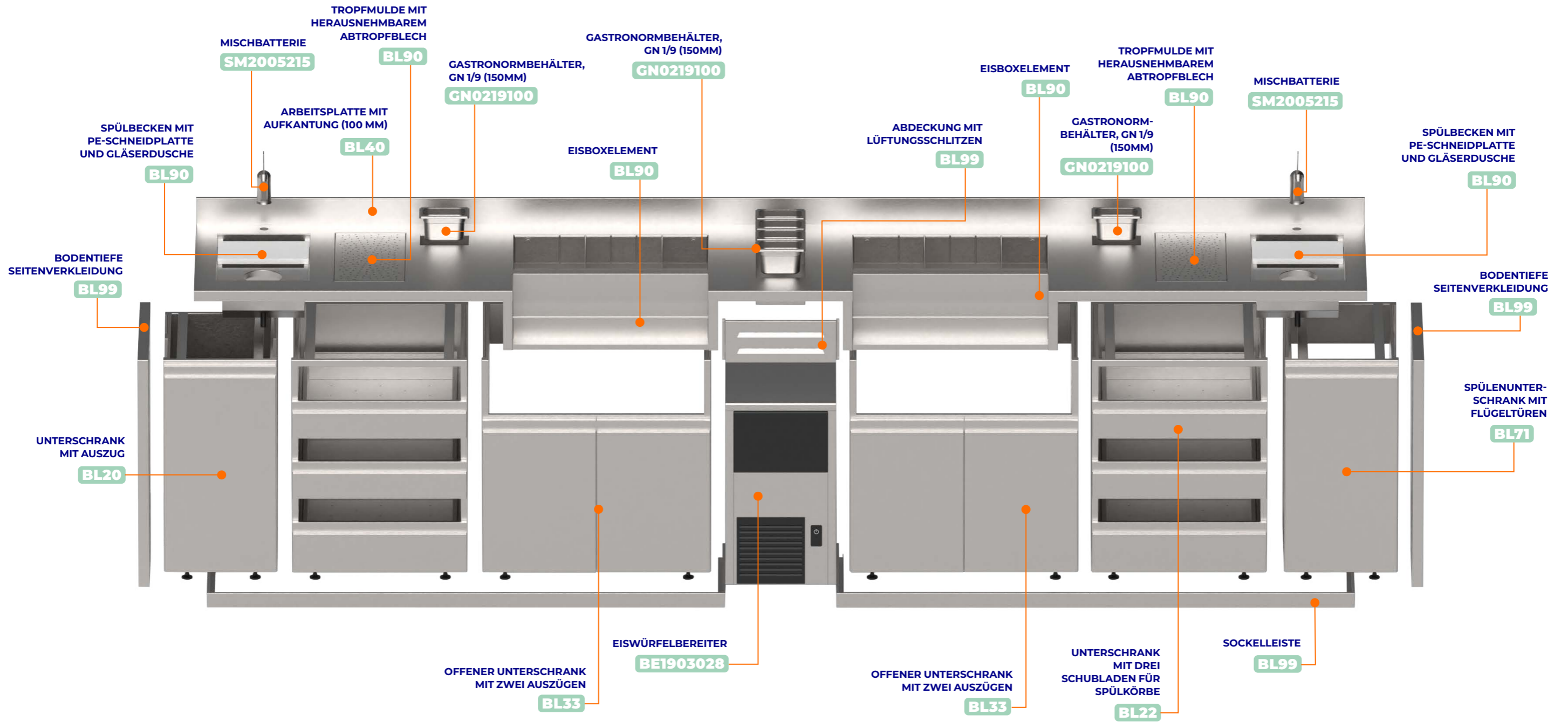

Preise: 

TIEFKÜHLSCHRANK

- -10°C bis -18°C
- Gehäuse aus Edelstahl
- gleichmäßige, statische Tiefkühlung
- selbstschließende, abschließbare Tür
- inkl. 3 festen Gefrierböden
- automatische Abtauung
- elektronische Steuerung mit Temperaturanzeige
- Energieklasse A
- Klimaklasse 4



| Nr. | Artikelnr. | Inh. Liter brutto/netto | B mm | T mm | H mm | Inh. Liter | P kW | Volt | Preis (€) |
|-----|------------------|-------------------------|------|------|------|------------|-------|------|---------------|
| 1 | KT1402120 | 129/78 Liter | 600 | 585 | 855 | 129 | 0,105 | 230 | 920,00 |

EISWÜFELBEREITER UND EISFLOCKENBEREITER VON BREMA

- integrierter, leicht zu reinigender Vorratsbehälter HCFC-frei
- frei von RoHS
- Festwasseranschluss und Wasserablauf erforderlich
- ohne Ablaufpumpe
- Eiswürfelbereiter mit patentiertem Sprühsystem und luftgekühlt
- BE1801021: Gehäuse aus ABS-Kunststoff
- BE1802021, BE2101090: Gehäuse aus Edelstahl

| Nr. | Artikelnr. | Produkt | M kg/24h | Vorratsbehälter kg | B mm | T mm | H mm | P kW | Volt | Preis (€) |
|-----|------------------|------------------|------------|--------------------|------|------|------|------|------|----------------|
| 1 | BE1801021 | Hohlwürfel, 13 g | bis zu 21 | 4 | 355 | 404 | 590 | 0,32 | 230 | 1490,00 |
| 2 | BE1802021 | Hohlwürfel, 13 g | bis zu 21 | 4 | 355 | 404 | 590 | 0,32 | 230 | 1533,00 |
| 3 | BE2101090 | Eisflocken | bis zu 113 | 20 | 500 | 660 | 800 | 0,55 | 230 | 3940,00 |



BAR DISPLAY COOLER

- 0°C bis +10°C
- gleichmäßige Umluftkühlung
- selbstschließende Glastüren, abschließbar
- LED-Innenbeleuchtung
- automatische Abtauung
- elektronisches Thermostat
- Energieklasse D
- Klimaklasse 4

| Nr. | Artikelnr. | Einlegeböden | Gehäuse | B mm | T mm | H mm | Inh. Liter | P kW | Volt | Preis (€) |
|-----|------------------|--------------|------------------------------------|------|------|------|------------|-------|------|----------------|
| 1 | BE1404600 | 2 | pulverbeschichteter Stahl, schwarz | 600 | 530 | 835 | 133 | 0,110 | 230 | 670,00 |
| 2 | BE1404900 | 2x2 | pulverbeschichteter Stahl, schwarz | 900 | 530 | 835 | 198 | 0,130 | 230 | 835,00 |
| 3 | BE1404135 | 2x3 | pulverbeschichteter Stahl, schwarz | 1350 | 530 | 835 | 308 | 0,150 | 230 | 910,00 |
| 4 | BE1405600 | 2 | Edelstahl | 600 | 530 | 835 | 133 | 0,110 | 230 | 1020,00 |
| 5 | BE1405900 | 2x2 | Edelstahl | 900 | 530 | 835 | 198 | 0,130 | 230 | 1385,00 |
| 6 | BE1405135 | 2x3 | Edelstahl | 1350 | 530 | 835 | 308 | 0,150 | 230 | 1850,00 |
| 7 | BE1406900 | 2x2 | pulverbeschichteter Stahl, schwarz | 900 | 530 | 835 | 198 | 0,130 | 230 | 895,00 |
| 8 | BE1406135 | 2x3 | pulverbeschichteter Stahl, schwarz | 1350 | 530 | 835 | 308 | 0,150 | 230 | 1200,00 |

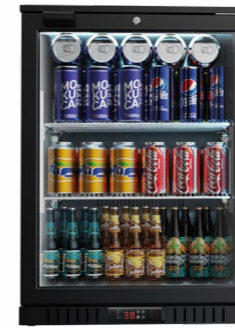

1



2



3



4



5



6



7



8

Gestalten Sie Thekenbereiche durchdacht und individuell.

Edelstahl ist die perfekte Wahl, um moderne Ästhetik und pflegeleichte Hygiene zu vereinen.



COCKTAIL BAR

Gestalten Sie Räume neu oder ändern Sie deren Funktionalität.



THEKENBEREICH



EISCAFÉ

Mit nur wenigen Modulen setzen Sie Bar- und Gastronomiekonzepte ganz nach Ihren Wünschen und in Ihrem Stil um.



Alle im Katalog enthaltenen Produkte entsprechen den geltenden europäischen CE-Richtlinien.



Alle Materialien und Gegenstände, die dazu bestimmt sind, mit Lebensmitteln in Berührung zu kommen, entsprechen den rechtlichen Vorschriften der Verordnung (EG) Nr. 1935/2004 des Europäischen Parlaments und des Europäischen Rates vom 27. Oktober 2004.

Sämtliche im Katalog enthaltenen Informationen stellen kein Angebot im rechtlichen Sinne dar.

Mit der Veröffentlichung eines neuen Katalogs verlieren alle Bedingungen, die in unseren früheren Ausgaben angegeben wurden, ihre Gültigkeit. Die Stalgast GmbH behält sich das Recht vor, die Preise zu ändern und die Ware aus dem Angebot zurückzuziehen. Die Produkte im Katalog können mit anderen Produkten, die nicht schlechtere Eigenschaften ausweisen, ohne Ankündigung ersetzt werden.

Alle Preise verstehen sich in Euro. Änderungen von Produktdetails können ohne vorherige Bekanntmachung durchgeführt werden. Irrtümer, Druckfehler und Artikelverfügbarkeiten vorbehalten. Die Fotos im Katalog dienen der Anschaulichkeit, wobei die abgebildeten Produkte von den realen Produkten abweichen können. Lieferung erfolgt ohne Dekoration. Artikelbeschreibungen, Abbildungen, sowie alle weiteren Angaben im Katalog sind ohne Gewähr. Angaben der Gerätegewichte ohne Verpackung, ohne Transportmittel (Europalette, Einwegpalette). Technische Änderungen vorbehalten. Die Inhaltsangaben beziehen sich in der Regel auf eine randvolle Befüllung. Genaue Angaben müssen durch Mustervorlage und Rücksprache bestätigt werden. Abbildungen und Katalog sind urheberrechtlich geschützt, Vervielfältigung nur mit unserer schriftlichen Genehmigung. Die Verantwortlichkeit für die Eichung von Messgeräten, die für kommerzielle Zwecke verwendet werden, liegt auf der Seite des Kunden. Produkte aus Aluminium sind nicht spülmaschinenfest.

Es gelten unsere Allgemeinen Geschäftsbedingungen, abrufbar unter <https://www.stalgast.de/agb>.

Hinweis: Alle Preise in EURO zzgl. gesetzl. MwSt.



@stalgest_gmbh



Tel.: +49 421 408844-0
Fax: +49 421 408844-99



www.stalgast.de
info@stalgest.de
projekte@stalgest.de



Stalgast GmbH
Mary-Somerville-Str. 6
28259 Bremen